

КОФЕВАРКА РОЖКОВОГО ТИПА COSTA-1075

РУКОВОДСТВО ПО ЭКСПЛУАТАЦИИ

В целях Вашей собственной безопасности, перед использованием изделия внимательно прочитайте настоящее руководство, сохраняйте для обращения к нему впредь.

ПРОИЗВОДИТЕЛЬ ИМЕЕТ ПРАВО НА ВНЕСЕНИЕ ИЗМЕНЕНИЙ В ДИЗАЙН, КОМПЛЕКТАЦИЮ, А ТАКЖЕ В ТЕХНИЧЕСКИЕ ХАРАКТЕРИСТИКИ ИЗДЕЛИЯ В ХОДЕ ПОСТОЯННОГО СОВЕРШЕНСТВОВАНИЯ СВОЕЙ ПРОДУКЦИИ БЕЗ ДОПОЛНИТЕЛЬНОГО УВЕДОМЛЕНИЯ ОБ ЭТИХ ИЗМЕНЕНИЯХ.



УВАЖАЕМЫЙ ПОКУПАТЕЛЬ!

Благодарим Вас за то, что Вы отдали предпочтение бытовой технике ENDEVER.

ENDEVER - это качество, надёжность и внимательное отношение к нашим покупателям. Мы надеемся, что и в будущем Вы будете выбирать изделия нашей Компании.

Вы можете быть уверены, что кофеварка Costa-1075 – это высококачественный прибор, в котором применены новейшие технологии в области использования безопасных для здоровья материалов и компонентов.

Секрет успеха нашей продукции кроется в высоком качестве, соответствующем международным и российским стандартам, а также в доступной цене, ориентированной на самого широкого потребителя.

ENDEVER – это популярная торговая марка современной бытовой техники. Продукция приобрела широкую известность на российском рынке.

Непревзойдённая функциональность, стильный оригинальный дизайн и широкий ассортимент – отличительные черты бытовой техники ENDEVER.

СОДЕРЖАНИЕ

ОПИСАНИЕ ИЗДЕЛИЯ	3
МЕРЫ ПРЕДОСТОРОЖНОСТИ	4
ПОДГОТОВКА К РАБОТЕ	5
ЭКСПЛУАТАЦИЯ	6
УХОД И ЧИСТКА	8
УДАЛЕНИЕ НАКИПИ.	8
ХРАНЕНИЕ. УТИЛИЗАЦИЯ. ТЕХНИЧЕСКИЕ	
ХАРАКТЕРИСТИКИ	9
ВОЗМОЖНЫЕ НЕПОЛАДКИ И ИХ УСТРАНЕНИЕ	10
ГАРАНТИЙНЫЕ ОБЯЗАТЕЛЬСТВА	12

ОПИСАНИЕ ИЗДЕЛИЯ

1. Крышка бака для воды
2. Бак для воды
3. Ручка подачи пара
4. Паровая насадка - ПАНАРЕЛЛО
5. Подсветка
6. Панель управления
7. Подставка для чашек
8. Поддон для сбора воды
(рожок в сборе (9 или 10, 11, 12))
9. Фильтр для одной чашки
10. Фильтр для двух чашек
11. Ручка держатель воронки
12. Воронка
13. Мерная ложка и тампер

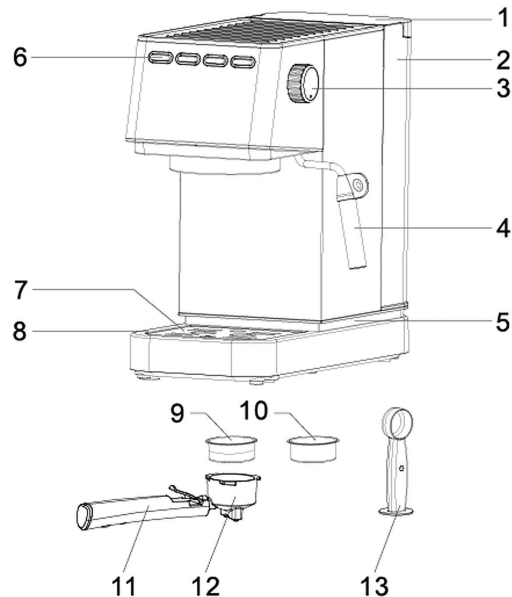
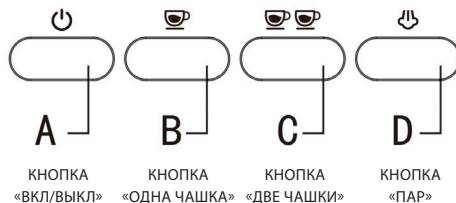

МЕРЫ ПРЕДОСТОРОЖНОСТИ

Внимательно прочитайте данную инструкцию перед эксплуатацией прибора, чтобы избежать поломок при использовании.

Некорректное использование может привести к поломке изделия, нанести материальный ущерб или вред здоровью пользователя.

Использовать только в быту. Прибор не предназначен для коммерческого применения.

Перед включением проверьте, соответствуют ли технические характеристики изделия, указанные на наклейке, параметрам электросети. Не используйте прибор на улице и в помещениях с повышенной влажностью воздуха.

Не погружайте прибор или электрошнур в воду или другие жидкости.

При отключении прибора от сети питания не тяните за шнур, держитесь рукой за вилку.

Следите за тем, чтобы шнур питания не касался острых кромок или горячих поверхностей. Всегда отключайте прибор от сети, если он не используется, а также перед заполнением емкости водой.

Не используйте прибор с поврежденным электрошнуром или вилкой, а также после того, как прибор погрузили в воду или повредили любым другим образом.

Во избежание поражения электротоком не пытайтесь самостоятельно разбирать и ремонтировать прибор.

Для замены шнура питания при его повреждении обращайтесь в ближайший сервисный центр.

Будьте особенно внимательны при использовании прибора в непосредственной близости от детей.

Прибор не предназначен для использования лицами (включая детей) с пониженными физическими, чувственными или умственными способностями, а также при отсутствии у них опыта или знаний, если они не находятся под контролем либо не проинструктированы об использовании прибора лицом, ответственным за их безопасность.

Дети должны находиться под наблюдением для недопущения игры с прибором. Не позволяйте детям пользоваться прибором.

Прибор не должен быть без присмотра, пока он подключен к сети питания.

Не включайте кофеварку без воды.

Прибор должен находиться на устойчивой, сухой, ровной поверхности.

Если изделие некоторое время находилось при температуре ниже 0°C, перед включением его следует выдержать в комнатных условиях не менее 2 часов.

ВНИМАНИЕ!

Чтобы избежать перегрузки электросети не используйте кофеварку одновременно с другими энергоемкими приборами.

Во время работы не прикасайтесь к стальным частям держателя фильтра - они горячие.



Будьте осторожны - пар, выходящий из сопла, очень горячий.

Не снимайте держатель фильтра при включенных кнопках: Подача воды и подача пара.

Неисправности, возникшие из-за появления накипи на составляющих деталях кофеварки, не являются гарантийным случаем. Не позволяйте детям играть с полиэтиленовыми пакетами или упаковочной пленкой. Угроза удушья!

ПОДГОТОВКА К РАБОТЕ

1. Налейте воду в бак, и уровень воды не должен превышать отметку "MAX" в баке. Извлеките воронку из упаковочной коробки, вставьте фильтр в воронку и вверните его в соответствующее положение машины. Ручка воронки выровнена по метке .

2. Подключите питание, затем нажмите кнопку  аппарат подаст звуковой сигнал, индикатор кнопок "одна чашка" и "две чашки" будет мигать три раза, машина начинает прогреваться. (Убедитесь, что ручка подачи пара находится в положении  Если он находится в положении , четыре индикатора будут мигать вместе, и он не будет работать.)

3. Когда индикатор "одна чашка" и "две чашки" всегда горит, нажмите кнопку "одна чашка", чтобы вымыть кофейный фильтр или кофейную чашку горячей водой.





ПРИГОТОВЬТЕ КОФЕ ЭСПРЕССО

1. Во время предварительного нагрева машины молотый кофе можно загрузить в "металлический фильтр", а затем плотно спрессовать с помощью темперы. Удалите остатки молотого кофе с края воронки щеткой или рукой. (если требуется 1 чашка, используйте

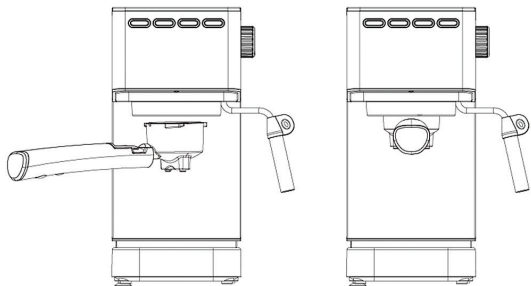
фильтр на 1 чашку; если необходимо 2 чашки, используйте фильтр на 2 чашки).

2. Вставьте воронку, поверните ее против часовой стрелки до полной фиксации в приборе, затем поместите кофейную чашку под воронку.





3. Когда индикаторы  ,  всегда горят, нажмите кнопку  один раз, и начнется подача кофе для 1 чашки кофе. (или нажмите клавишу  , чтобы вылить 2 чашки кофе)

4. В то же время отрегулируйте положение кофейной чашки, чтобы кофейная жидкость стекала в чашку вдоль стенки чашки.

5. Подождите, пока подача кофе закончится, напиток готов.



ФУНКЦИЯ ПРИГОТОВЛЕНИЯ МОЛОЧНОЙ ПЕНЫ

1. Нажмите  а затем . В это время индикатор  начинает мигать до тех пор, пока предварительный нагрев не будет завершен.

2. Налейте охлажденное цельное молоко в чашку на 1/3, погрузите паровую насадку в молоко на 1 см, затем медленно поверните "ручку подачи пара", пока пар не начнет выходить.

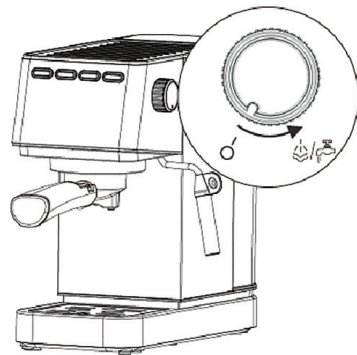

Примечание: перед вспениванием выпустите немного воды в паропровод.







Когда температура молока достигнет примерно 75 градусов и молочная пена начнет увеличиваться в объеме, вы можете повернуть “ручку подачи пара” в положение  и нажать , чтобы завершить процесс.

Совет: После использования функции молочной пены очистите паропровод с помощью функции горячей воды, чтобы предотвратить образование накипи в паропроводе и вызвать закупорку.



ФУНКЦИЯ ГОРЯЧЕЙ ВОДЫ



Нажмите переключатель , поверните “ручку подачи пара” в положение , и паропровод начнет непрерывно выпускать горячую воду; Поверните “ручку подачи пара” в положение , чтобы остановить подачу горячей воды.

ФУНКЦИЯ ПРИГОТОВЛЕНИЯ КОФЕ С ПАМЯТЬЮ





1. После того, как машина нагреется (когда загорятся индикаторы  и , нажмите и удерживайте кнопку , и воронка начнет наливать кофе. Когда желаемый объем кофе будет достигнут, затем отпустите кнопку , вы услышите звуковой сигнал. Это

означает, что время было запомнено. В следующий раз, когда вы нажмете кнопку , нажмите на этот раз, чтобы приготовить кофе. (Настройка недействительна в случае нажатия более 60 секунд, в этом случае настройка останется по умолчанию) (Если вы установили слишком короткое время, время в памяти не будет сохранено, объем напитка должен быть более 15 мл.)

2.   Настройка функции запоминания клавиш такая же, как и выше.







3. Восстановите заводские настройки: одновременно нажмите и удерживайте  +  в течение 3 секунд. Когда обе клавиши включены, прозвучит звуковой сигнал 1 раз, заводские настройки будут восстановлены.

ФУНКЦИЯ ОХЛАЖДЕНИЯ

Когда машина приготовит кофе после подачи пара, выключите “переключатель пара”, потому что температура слишком высокая, индикаторы  и  будут быстро мигать, машину необходимо охладить. В это время поверните “ручку подачи пара” в положение ,  начнет перекачивать воду, а паропровод начнет непрерывно отводить воду и охлаждаться. После того, как индикаторы не будут быстро мигать, поверните “ручку подачи пара” в положе-

ние  и прекратите охлаждение. Прибор может готовить кофе, когда индикатор питания горит постоянно.

ОЧИСТКА ОТ НАКИПИ

Когда общее количество циклов приготовления на пару или приготовления кофе достигнет примерно 500 раз, машину можно очистить от накипи вручную: сначала поместите средство для удаления накипи (около 10 г) в резервуар для воды, а затем добавьте воду до "MAX". После того, как предварительный нагрев завершен, поверните "ручку подачи пара" в положение  водяной насос начнет перекачивать воду. В течение этого периода, периодически поворачивайте регулятор подачи пара в положение , чтобы из выпускного отверстия воронки выходило небольшое количество средства для удаления накипи, и примерно через две минуты прибор перестанет работать. В это время поверните "ручку подачи пара" в положение , а затем нажмите кнопку  насос снова начнет перекачивать воду. Выполните последний шаг для управления машиной и выполните цикл примерно 5 раз, пока бак для воды не будет пустой. В это время добавьте чистую воду в резервуар для воды до "MAX" и поверните "ручку подачи пара" в положение . В течение этого времени, периодически поворачивайте "ручку подачи пара" на . Повторите цикл очистки

системы водой, чтобы удалить остатки средства от накипи. Процесс очистки завершен.

УХОД И ЧИСТКА ИЗДЕЛИЯ

Всегда отключайте кофеварку от электросети перед чисткой. Перед началом чистки, подождите 10-15 минут, пока не остынут металлические части держателя фильтра и паровой насадки. Дайте кофеварке полностью остыть, после чего, аккуратно переведите ручку подачи пара на 1/2 от всего оборота для удаления давления из емкости нагревательного элемента. Затем, переведите ручку по часовой стрелке в положение . Фильтр можно промыть, не вынимая его из держателя. Для этого закрепите его с помощью фиксатора. Протрите внешнюю поверхность сухой мягкой тканью. Не используйте агрессивные химические или абразивные вещества. Вымойте все съемные части горячей водой с моющим средством для посуды, тщательно протрите их насухо перед установкой на место.

ХРАНЕНИЕ

Выполните требования раздела ЧИСТКА И УХОД.

Храните прибор в сухом, недоступном для детей прохладном месте.

УТИЛИЗАЦИЯ

Упаковочные материалы являются экологически чистыми и могут быть переработаны.

Товары с указанным символом не должны утилизироваться вместе с обычными бытовыми отходами. Для дальнейшей переработки этих продуктов, необходимо сдать их на специализированный сборный пункт.



ОСНОВНЫЕ ТЕХНИЧЕСКИЕ ХАРАКТЕРИСТИКИ

Модель/характеристики	Costa-1075
Напряжение	220 В
Частота тока	50 Гц
Мощность	1450 Вт
Объем резервуара	1,4 л
Давление:	20 Бар
Цвет	стальной
Вес:	3.7 кг
Габаритные размеры:	33,5*16,9*30,4 см

ВОЗМОЖНЫЕ НЕПОЛАДКИ И ИХ УСТРАНЕНИЕ

Нет воды / пара	<ol style="list-style-type: none"> 1. Нет воды в баке / бак установлен некорректно 2. Вода заранее не была налита из бака и в машину. 3. Прибор недостаточно разогрет. 	<ol style="list-style-type: none"> 1. Заполните бак водой и включите кнопку питания и кнопку кофе. 2. Как добавить воду в машину: нажмите кнопку горячей воды, и насос начнет добавлять воду в машину до тех пор, пока вода не начнет вытекать из паровой форсунки или воронки. 3. Перед приготовлением кофе прибор необходимо предварительно разогреть. То есть индикатор изменится с мигающего на всегда включенный.
Не льется кофе из фильтра	Молотый кофе слишком мелкий помол / не спрессован в фильтре	Замените молотый кофе / Уплотните кофе в фильтре при помощи темпера
Нет пара	<ol style="list-style-type: none"> 1. Выход пара заблокирован 2. Кнопка подачи пара не включена или предварительный нагрев не завершен для включения пара. 	<ol style="list-style-type: none"> 1. Используйте небольшую проволоку для очистки через паровое отверстие. 2. Выполните функцию горячей воды один раз, чтобы очистить паропровод после вспенивания. 3. Нажмите кнопку подачи пара и дождитесь завершения предварительного нагрева перед подачей пара.
Не качественный напиток (не насыщенный вкус или слишком насыщенный)	Слишком много или мало молотого кофе в фильтре	Насыпьте молотый кофе в соответствии со стандартным количеством, на 1 чашку - 1 мерная ложка и слегка спрессуйте темпером. Помол кофе не должен быть не слишком крупным или не слишком мелким. Помол кофе влияет на вкус (крепкость напитка).
Молоко плохо пенится	<ol style="list-style-type: none"> 1. Убедитесь что молоко цельное. 2. Возможно до конца не прогрета кофеварка. 	<ol style="list-style-type: none"> 1. Используйте только цельное молоко. 2. Подача пара возможна только после того, как индикатор пара переключится с мигающего на постоянный свет.
Нет кофе, индикатор кофе и индикатор пара быстро мигают	Температура слишком высока после пропаривания	Охладите кофеварку
Не варит кофе	Выключатель пара не выключен.	Поверните ручку подачи пара до отметки

ВНИМАНИЕ

Установленный производителем срок службы прибора составляет 2 года со дня его приобретения, при условии, что эксплуатация изделия производится в соответствии с данным руководством и применимыми техническими стандартами.

Срок службы изделия и срок действия гарантийных обязательств на него исчисляются со дня продажи или с даты изготовления изделия (в случае, если дату продажи определить невозможно).

Дату изготовления прибора можно найти в серийном номере, расположенном на идентификационной наклейке на корпусе изделия. Серийный номер состоит из 9 знаков. 1-й и 2-й знаки обозначают месяц, 3-й и 4-й — год выпуска продукта.

Упаковку, руководство пользователя, а также сам прибор необходимо утилизировать в соответствии с местной программой по переработке отходов. Не выбрасывайте такие изделия вместе с обычным бытовым мусором.

С адресами и телефонами авторизованных сервисных центров и полным ассортиментом продукции вы можете ознакомиться на сайтах:

www.kromax.se, www.endever.su, www.kromax.ru.

 8(800) 5555-88-3

ИЗГОТОВИТЕЛЬ: Evolution Technology Co., Ltd. Эволюшен Технолоджи Ко Лтд, Китай, Шанхай, Мейшенг, 177, стр.3, 6 этаж, офис 631

Импортер: ООО «Мастер-Логист», 141018, Моск. обл., г. Мытищи, ул. Сукромка, д. 5, пом. XVIII, ком. 311-1

ГАРАНТИЙНЫЕ ОБЯЗАТЕЛЬСТВА

На данное изделие предоставляется гарантия 18 месяцев со дня продажи. Гарантия распространяется на дефекты материала и недостатки при изготовлении. В рамках настоящей гарантии изготовитель обязуется отремонтировать или заменить любую деталь, которая была признана неисправной, при условии отправки изделия в адрес продавца. Настоящая гарантия признается лишь в том случае, если изделие применялось в соответствии с данным руководством, в него не были внесены изменения, оно не ремонтировалось, не разбиралось неуполномоченными на то специалистами, и не было повреждено в результате неправильного обращения с ним. А также сохранена полная комплектность изделия.

Данная гарантия не распространяется на естественный износ изделия, а также на механические повреждения; воздействие внешней или агрессивной среды; повреждения, вызванные избыточным напряжением сети.

Гарантия вступает в силу только в том случае, если дата покупки подтверждена печатью и подписью продавца на гарантийном талоне. Гарантийный ремонт не влияет на продление гарантийного срока и не инициирует начало новой гарантии.

Согласно п. 2 ст. 5 Федерального закона РФ «О защите прав потребителей», производителем установлен минимальный срок службы для данного изделия, который составляет не менее 2 лет с момента производства при условии, что эксплуатация изделия производится в строгом соответствии с настоящей инструкцией и предъявляемыми техническими требованиями.